

# Thermostat TF-Run 1

## Manuel d'utilisation

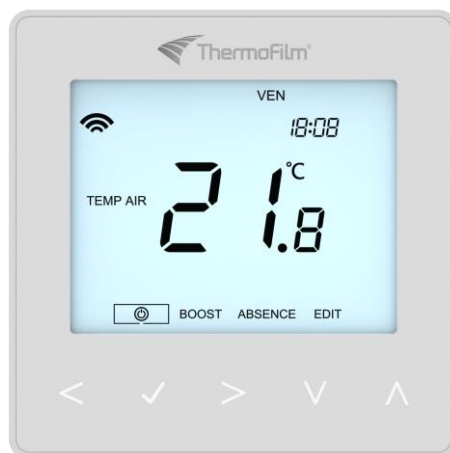

### Table des matières

|                                                           |    |
|-----------------------------------------------------------|----|
| Qu'est-ce qu'un thermostat d'ambiance programmable? ..... | 2  |
| Installation .....                                        | 2  |
| Sélection du mode .....                                   | 3  |
| Capteur d'approche .....                                  | 3  |
| Mode 1 – Thermostat .....                                 | 4  |
| Écran LCD .....                                           | 4  |
| Affichage de la température .....                         | 4  |
| Réglage de l'horloge.....                                 | 5  |
| Les niveaux de confort expliqués .....                    | 5  |
| Contrôle de température .....                             | 6  |
| Maintien de la température.....                           | 6  |
| Verrouillage du thermostat.....                           | 7  |
| Déverrouillage du thermostat.....                         | 7  |
| Le mode Hors-Gel.....                                     | 7  |
| Absence (Vacances) .....                                  | 8  |
| Fonctions en option .....                                 | 9  |
| Réglage des paramètres facultatifs.....                   | 10 |
| Paramètres optionnels - Tableau des fonctions.....        | 10 |
| Étalonnage du thermostat .....                            | 11 |
| Codes d'erreur .....                                      | 11 |
| Schéma du raccordement électrique .....                   | 12 |
| Réinitialisation.....                                     | 12 |
| Mode Programmation.....                                   | 13 |
| Création des plages horaires .....                        | 13 |
| Mode Programmation.....                                   | 14 |
| Remplacement de la pile.....                              | 14 |
| Besoin d'aide ? .....                                     | 14 |

## Qu'est-ce qu'un thermostat d'ambiance programmable?

Un thermostat d'ambiance programmable est à la fois un programmeur et un thermostat d'ambiance.

Un programmeur permet de définir des périodes d'activation et de désactivation convenant à vos besoins.

Un thermostat d'ambiance fonctionne en détectant la température ambiante et active le chauffage lorsque cette température tombe en dessous de celle réglée sur le thermostat et l'éteint lorsque la température souhaitée est atteinte.

Ainsi, un thermostat programmable donne la possibilité de choisir quand vous voulez avoir le chauffage en marche et quelle température il doit attendre lorsqu'il est en fonctionnement. Il vous donne la possibilité de choisir différentes températures dans votre maison, à différentes heures de la journée (et même, jours de la semaine) afin de répondre à vos besoins spécifiques et vos préférences.

Régler un thermostat d'ambiance programmable sur une température plus élevée ne fera pas chauffer la pièce en question plus rapidement. La vitesse à laquelle une pièce chauffe dépend de sa conception et de la taille du système de chauffage.

De même, diminuer la valeur réglée ne change pas la vitesse à laquelle une pièce refroidit. Régler un thermostat d'ambiance programmable sur une température inférieure signifie que la température de la pièce sera plus basse et économisera de l'énergie.

Utiliser votre thermostat d'ambiance programmable est aisé : il vous suffit de trouver la température la plus basse qui vous convient aux différentes heures de la journée puis de le laisser faire son travail.

Le mieux est de régler la température de la pièce à une température basse, disons 18 °C, puis de l'augmenter de 1 °C chaque jour jusqu'à ce que vous soyez satisfait de la température. Vous n'aurez alors plus besoin d'ajuster le thermostat. Tout réglage au-delà de ce paramètre gaspillera de l'énergie et sera inutilement plus coûteux.

Vous pouvez ajuster de manière temporaire le programme de chauffage en modifiant le programme actif ou en utilisant la fonction de maintien de la température. Cette fonction est expliquée ultérieurement à la page 6 du mode d'emploi.

Les thermostats d'ambiance programmables ont besoin d'une circulation libre de l'air pour capter la température. Par conséquent, ils ne doivent pas être couverts par des rideaux ni obstrués par un meuble. Des chauffages électriques, des télévisions, des murs ou lampes de table peuvent également empêcher le thermostat de fonctionner correctement.

## Installation

### À faire



Installer le thermostat à hauteur des yeux.

Lire l'ensemble du mode d'emploi pour exploiter au mieux les fonctionnalités du produit.

### À ne pas faire



Ne pas installer près d'une source de chaleur, sous peine d'affecter le fonctionnement.

Ne pas appuyer trop fort sur l'écran LCD, sous peine de dommages irréparables.

***Le thermostat TF-Run 1 doit être encastré et nécessite la pose préalable d'un coffret arrière d'au moins 35 mm de profondeur.***

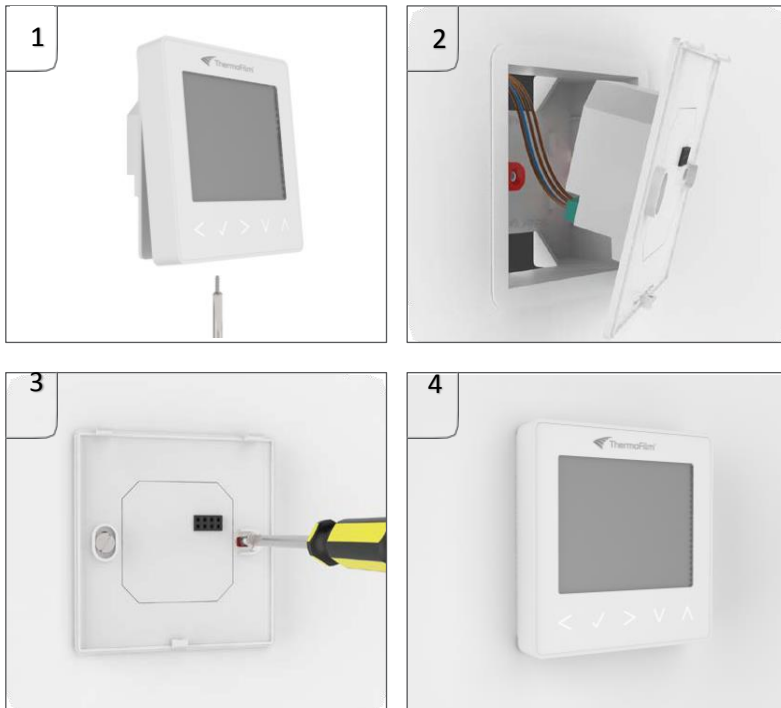

**Étape 1**

À l'aide d'un petit tournevis, desserrez légèrement la vis en bas du thermostat. Détachez ensuite avec précaution la face avant de l'embase.

**Étape 2**

Placez la face avant du thermostat dans un endroit sûr. Raccordez-le comme indiqué dans le schéma page 11 de ce mode d'emploi.

**Étape 3**

Vissez l'embase du thermostat dans le coffret arrière.

**Étape 4**

Clipsez la face avant du thermostat sur l'embase, puis vissez la vis de fixation.

**Sélection du mode**

Le TF-Run 1 peut être utilisé en mode thermostat ou en mode horloge. Le mode thermostat est la configuration par défaut.

Pour changer de mode, procédez comme suit :

- Utilisez les touches Gauche/Droite pour sélectionner
- Appuyez sur la Coche pendant 3 secondes
- SETUP sera sélectionné, appuyez alors sur la Coche pendant 10 secondes
- Utilisez les touches Gauche/Droite pour parcourir les modes
  - Mode 1 = Thermostat
  - Mode 2 = Horloge
- Appuyez sur la Coche pour confirmer

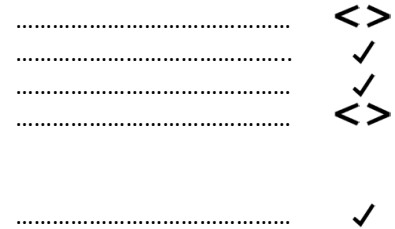

L'écran principal du TF-Run 1 s'affiche pour le mode sélectionné.

**Capteur d'approche**

Le TF-Run 1 utilise un capteur de proximité pour détecter si vous êtes sur le point d'utiliser les touches de l'appareil. Lorsque vous approchez du TF-Run 1, les touches et le rétro-éclairage s'allument. Ceci peut être utile si vous devez régler la température ou la minuterie dans une pièce sombre.

## Mode 1 – Thermostat

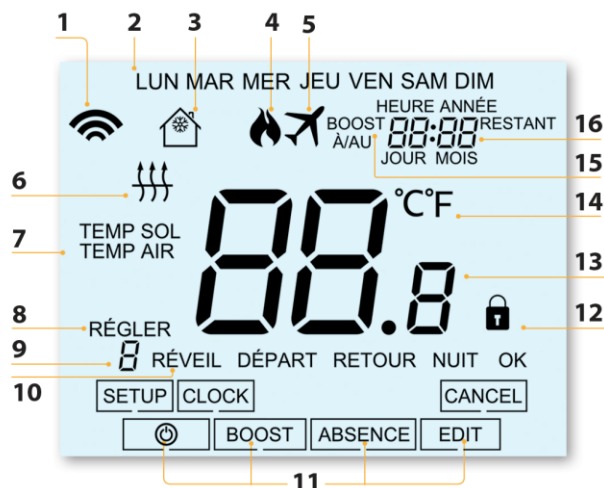
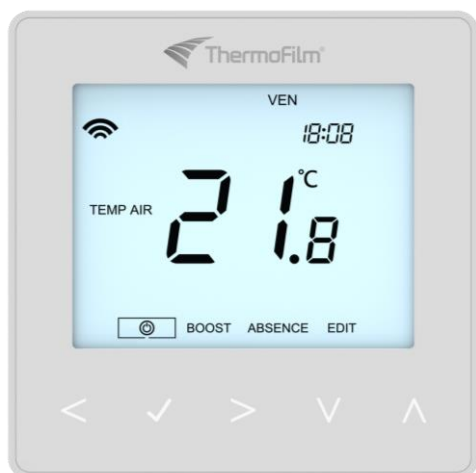

## Écran LCD

1. Réseau maillé – Affiché si la connexion au TF-Link 1 est établie.
2. Jour – Affiche le jour de la semaine.
3. Protection contre le gel – Affiché lorsque la protection contre le gel est activée.
4. Flamme – Affiché si le thermostat demande de chauffer, clignote si le démarrage optimal est actif.
5. Vacances – Affiché si le thermostat est en mode vacances.
6. Seuil de sol : affiché si le capteur de sol atteint le seuil de température du sol défini dans le menu Setup (Configuration).
7. Température du sol / de la pièce : indique le type de capteur affiché.
8. Défini – Affiché lorsque la consigne de température est modifiée.
9. Programme – Affiché pendant la programmation (mode 6 niveaux) pour indiquer le niveau modifié.
10. Programme – Affiché pendant la programmation (mode 4 niveaux) pour indiquer le niveau modifié.
11. Menu principal – Affiche l'option actuellement sélectionnée.
12. Verrouillage du clavier – Affiché si le clavier est verrouillé.
13. Température – Affiche la température relevée par le capteur.
14. Unité de température – Degrés Celsius ou Fahrenheit.
15. Durée de maintien restante – Lorsque le maintien de la température est activé, le temps restant est affiché.
16. Heure/Jour/Mois/Année – Affiché lors du réglage de l'horloge et du calendrier ou d'une période de vacances.

## Affichage de la température

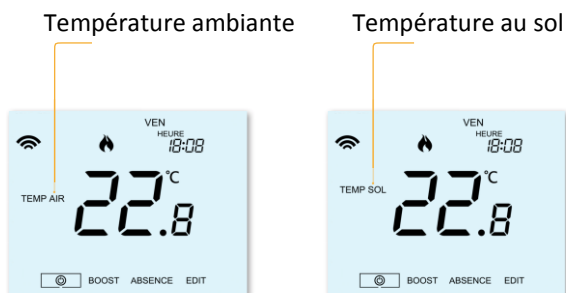

Ce TF-Run 1 peut être configuré pour différentes options de capteur, comme par exemple un capteur d'air intégré, un capteur au sol ou les deux. L'écran affiche clairement le capteur est en cours d'utilisation, soit par l'indication "Room Temp" (Température ambiante), soit par l'indication "Floor Temp" (Température au sol) avant la valeur réelle de la température.



Lorsque le TF-Run 1 est réglé pour utiliser aussi bien le capteur d'air que le capteur au sol, la température ambiante est affichée par défaut. Pour consulter la température au sol en cours, appuyez sur les flèches gauche et droite < > et maintenez-les enfoncées pendant 5 secondes. La température au sol est alors affichée.

## Réglage de l'horloge

Pour régler l'heure et la date, procédez comme suit :

- Utilisez les touches Gauche/Droite pour sélectionner  ..... <>
- Appuyez sur la Coche pendant 3 secondes ..... ✓
- Utilisez la touche Droite pour sélectionner CLOCK (Horloge) ..... >
- Appuyez sur la Coche pour confirmer ..... ✓
- Utilisez les touches Haut/Bas pour définir l'année ..... ^v
- Appuyez sur la Coche pour confirmer ..... ✓
- Répétez ces étapes pour régler le mois, le jour et l'heure
- Appuyez sur la Coche pour confirmer ..... ✓
- Utilisez les touches Gauche/Droite pour sélectionner  ..... v
- Appuyez sur la Coche pour revenir à l'écran d'accueil ..... ✓

## Les niveaux de confort expliqués

Le TF-Run 1 offre trois options de mode de programme : programmation jour de la semaine/week-end, programmation sur 7 jours et programmation sur 24 heures. Il est également possible d'utiliser le thermostat comme thermostat non programmable.

Quand les thermostats sont connectés au réseau maillé, le mode de programme pour le système est configuré avec l'appli TF-Way.

Le thermostat est fourni avec des niveaux de confort déjà programmés. Ils peuvent néanmoins être modifiés ou effacés facilement. Les heures par défaut et les paramètres de température sont :

07 :00 – 21°C (Réveil)      09 :00 – 16°C (Départ)      16 :00 – 21°C (Retour)      22 :00 – 16°C (Nuit)

*Si vous ne souhaitez utiliser que 2 niveaux, nous vous conseillons de programmer les niveaux non utilisés sur -- :-.*

*Pour la programmation Jour de la semaine/Week-end, les quatre niveaux de confort sont les mêmes du lundi au vendredi, et ils diffèrent le samedi et le dimanche. Pour une programmation sur 7 jours, chaque jour de la semaine peut avoir quatre niveaux de confort différents. En mode 24 heures, tous les jours sont programmés avec les mêmes niveaux de confort.*

- Pour programmer les niveaux de confort, utilisez les touches gauche/droite pour passer à « Edit » (modifier) ..... <>
- Appuyez sur la Coche pour confirmer la sélection ..... ✓
- Utilisez les touches Gauche/Droite pour sélectionner le jour/la période de la semaine (la sélection clignote) ..... <>
- Appuyez sur la Coche pour confirmer la sélection ..... ✓
- « WAKE » (Réveil) se met maintenant à clignoter et le réglage de la température et de l'heure actuelle s'affichent
- Appuyez sur la Coche pour modifier les réglages du Réveil ..... ✓
- Utilisez les touches Haut/Bas pour régler les heures ..... ^v
- Appuyez sur la Coche pour confirmer ..... ✓
- Utilisez les touches Haut/Bas pour régler les minutes ..... ^v
- Appuyez sur la Coche pour confirmer ..... ✓
- Utilisez les touches Haut/Bas pour régler la température ..... ^v
- Appuyez sur la Coche pour modifier les paramètres ..... ✓
- Appuyez sur la flèche de droite ..... >
- « LEAVE » (départ) se met à clignoter et le réglage actuel s'affiche
- Appuyez sur la Coche pour modifier les réglages du départ ..... ✓
- Répétez toutes ces étapes pour définir tous les niveaux de confort ..... ✓
- Pour toute période de non utilisation, réglez l'heure sur -- :-
- Utilisez les touches Gauche/Droite pour passer à « DONE » (Terminé) et appuyez sur la Coche ..... <>

## Contrôle de température

- Les touches haut et bas vous donnent la possibilité d'ajuster la température définie ..... ^V
- Lorsque vous appuyez sur n'importe quelle touche, Définir et la valeur de température voulue s'affichent. Utilisez les touches Haut/Bas pour régler la température définie ..... ^V
- Appuyez sur Coche pour confirmer les paramètres et revenir à l'écran principal ..... ✓

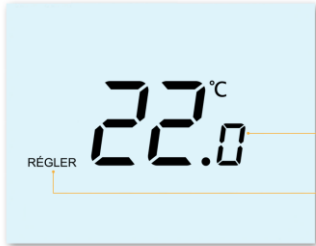

Température définie  
Icône Réglée

*Remarque : cette nouvelle température est maintenue uniquement jusqu'au prochain niveau de confort programmé. Le thermostat revient alors aux niveaux programmés.*

## Maintien de la température

La fonction de maintien de la température vous permet de remplacer manuellement le programme actif et de définir une température différente pour une durée souhaitée.

- Utilisez les touches Gauche/Droite pour sélectionner BOOST ..... <>
- Appuyez sur la Coche pour confirmer ..... ✓
- Utilisez les touches Haut/Bas pour définir la durée de maintien ..... ^V
- Appuyez sur la Coche pour confirmer ..... ✓
- Utilisez les touches Haut/Bas pour définir la température de maintien ..... ^V
- Appuyez sur la Coche pour confirmer ..... ✓

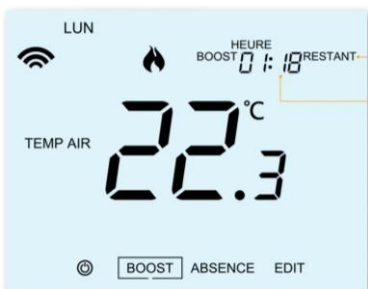

Indicateur de maintien  
Durée de maintien restante

*Pour annuler le maintien de la température, répétez l'opération en définissant une durée de maintien de 00:00 heure.*

## Verrouillage du thermostat

Le thermostat est doté d'une fonction verrouillage clavier. Pour activer le verrouillage, suivez ces étapes :

- Utilisez les touches Gauche/Droite pour sélectionner BOOST ..... <>
  - Appuyez sur la Coche pendant 10 secondes ..... ✓
  - L'écran affiche 00:00 et vous devez saisir un code à 4 chiffres
  - Utilisez les touches Haut/Bas pour saisir les 2 premiers chiffres ..... ^v
  - Appuyez sur la Coche pour confirmer ..... ✓
  - Utilisez les touches Haut/Bas pour saisir les 2 derniers chiffres ..... ^v
  - Appuyez sur la Coche pour confirmer ..... ✓
- L'écran revient alors à l'affichage principal et le verrou clavier est visible

Remarque : le verrou clavier indiqué est uniquement présent lorsque le verrouillage est activé.

## Déverrouillage du thermostat

Pour déverrouiller le thermostat, appuyez sur Coche ✓. L'écran affiche 00:00 et vous devez saisir le code à 4 chiffres que vous avez défini.

- Utilisez les touches Haut/Bas pour saisir les 2 premiers chiffres ..... ^v
- Appuyez sur la Coche pour confirmer ..... ✓
- Utilisez les touches Haut/Bas pour saisir les 2 derniers chiffres ..... ^v
- Appuyez sur la Coche pour confirmer ..... ✓

L'écran se débloque et revient à l'affichage principal.

## Le mode Hors-Gel

- Utilisez les touches Gauche/Droite pour sélectionner l'icône Mise sous Tension [ ] ..... <>
- L'icône Hors-Gel s'active et se désactive à chaque pression sur Coche ..... ✓



Mode Hors-Gel activé

Dans ce mode, le thermostat affiche l'icône Hors-Gel et n'allume le chauffage que lorsque la température ambiante baisse en dessous de la température de gel définie (cf page 9)

## ABSENCE (Vacances)

En mode thermostat, la fonction absence (vacances) abaisse la température de consigne à celle du mode hors gel.

Le thermostat maintient cette température pendant la durée des vacances, puis revient aux réglages programmés à la fin de la période de vacances.

En mode horloge, la fonction absence désactive la sortie commandée. Pour régler l'heure et la date de fin de la période de vacances, procédez comme suit :

- |                                                                |       |    |
|----------------------------------------------------------------|-------|----|
| • Utilisez les touches Gauche/Droite pour sélectionner ABSENCE | ..... | <> |
| • Appuyez sur la Coche                                         | ..... | ✓  |
| • Utilisez les touches Haut/Bas pour définir l'année           | ..... | ^v |
| • Appuyez sur la Coche                                         | ..... | ✓  |
| • Utilisez les touches Haut/Bas pour définir le mois           | ..... | ^v |
| • Appuyez sur la Coche                                         | ..... | ✓  |
| • Répétez ces étapes pour régler le jour et l'heure            | ..... |    |
| • Appuyez sur la Coche pour confirmer                          | ..... | ✓  |

*Remarque : la période de vacances commence immédiatement et le programme normal reprendra à la date et à l'heure configurées.*

- |                                                                                       |       |    |
|---------------------------------------------------------------------------------------|-------|----|
| • Utilisez les touches Gauche/Droite pour sélectionner ABSENCE                        | ..... | <> |
| • Appuyez sur la Coche                                                                | ..... | ✓  |
| • CANCEL (Annuler) sera sélectionné, appuyez sur la Coche pour confirmer l'annulation | ..... | ✓  |



## Fonctions en option

LES PARAMÈTRES SUIVANTS SONT OPTIONNELS ET DANS LA PLUPART DES CAS ILS DOIVENT ÊTRE AJUSTÉS.

**Fonction 01 - Couplage au TF-Link 1** : cette fonction sert à connecter le thermostat au TF-Link 1

**Fonction 02 – Différentiel de commutation** : cette fonction vous permet de réduire le différentiel de commutation du thermostat. Par défaut, il est réglé sur 1 °C, ce qui signifie qu'avec une température demandée de 20 °C, le thermostat déclenche le chauffage à 19 °C et l'éteint à 20 °C. Avec un différentiel de 2 °C, le chauffage s'allume à 18 °C et s'éteint à 20 °C.

**Fonction 03 – Température de protection contre le gel** : il s'agit de la température réglée lorsque le thermostat est en mode hors gel. La plage est comprise entre 7 et 17 °C. La température par défaut est de 12 °C et convient à la majorité des solutions.

**Fonction 04 – Retard de sortie** : pour empêcher une commutation rapide, un retard de sortie peut-être saisi. Il peut être réglé de 00 à 15 minutes. Par défaut, il est sur 00, ce qui signifie qu'il n'y a aucun retard.

**Fonction 05 – Limite supérieure/inférieure de la température** : cette fonction vous permet de limiter l'utilisation des flèches haut/bas de la température. En outre, cette limite est applicable lorsque le thermostat est verrouillé et vous donne donc la possibilité de limiter le contrôle par d'autres personnes du système de chauffage.

**Fonction 06 – Sélection des sondes** : sur ce thermostat, vous pouvez choisir le capteur (sonde) à utiliser. Vous pouvez faire le choix entre la température de l'air uniquement, la température au sol ou les deux. Lorsque vous activez les deux sondes, le capteur au sol sert de limiteur et permet d'empêcher la surchauffe du sol.

**Fonction 07 – Limite de température du sol** : cette fonction est disponible lorsque la fonction 06 est réglée sur 03 ou 04. Vous pouvez alors définir une limite de température de limitation du sol comprise entre 20 et 45 °C (28 °C est la température par défaut).

**Remarque : le capteur d'air seul NE DOIT PAS ÊTRE UTILISÉ pour commander ThermoFilm. Le capteur au sol ou les deux capteurs doivent être utilisés.**

**Fonction 08 – Démarrage optimal** : le démarrage optimal retardera autant que possible le démarrage de ThermoFilm afin d'éviter un chauffage inutile et veiller à ce que la pièce soit à température à l'heure programmée. Le thermostat emploie le taux de changement des informations pour calculer la durée nécessaire au chauffage pour augmenter la température de la pièce de 1 °C (avec un taux de changement de 20, le thermostat a calculé que le chauffage a besoin de 20 mn pour augmenter la température de la pièce de 1 °C) et lancer le chauffage en conséquence.

**Fonction 09 – Taux de changement** : nombre de minutes pour une hausse de la température de 1 °C.

**Fonction 10 – Refroidissement activé** : Non utilisé

**Fonction 11 – Température de refroidissement activée** : Non utilisé

**Fonction 12 – Mode de programmation** : choix entre non-programmable, jours de la semaine/week-end (5/2), programmation sur 7 jours ou 24 heures. Le thermostat propose trois modes de programmation et la possibilité de le configurer pour fonctionner en mode manuel (non-programmable).

**Jours de la semaine/Week-end** – vous permet de programmer 4 niveaux de confort pour la semaine et 4 niveaux de confort pour le week-end.

**7 Jours** – chaque jour possède 4 niveaux de confort qui peuvent être programmés indépendamment.

**24 heures** – tous les jours sont programmés de la même manière et répétés en continu.

**Fonction 13 – Format de température** : cette fonction vous permet de choisir entre les °C et °F.

## Réglage des paramètres facultatifs

- Utilisez les touches Gauche/Droite pour sélectionner 
- Appuyez sur la Coche pendant 3 secondes
- SETUP sera ainsi sélectionné, appuyez alors une fois sur la Coche

..... 

..... 

..... 





Numéro de la fonction

Valeur définie

- Utilisez les touches Haut/Bas pour sélectionner la fonction
- Utilisez les touches Gauche/Droite pour régler la valeur de la fonction
- Appuyez sur la Coche pour confirmer et quitter le menu de réglage

..... 

..... 

..... 



## Paramètres optionnels - Tableau des fonctions

| FONCTION | DESCRIPTION                                      | PARAMÈTRE                                                                                                                                                         |
|----------|--------------------------------------------------|-------------------------------------------------------------------------------------------------------------------------------------------------------------------|
| 01       | Couplage                                         | Sert à ajouter une zone au TF-Link 1                                                                                                                              |
| 02       | Différentiel de commutation                      | 00 = 0,5°C      02 = 2,0°C<br>01 = 1,0°C (Défaut)      03 = 3,0°C                                                                                                 |
| 03       | Température de protection<br>Contre le gel       | 07° - 17°C<br>(12°C par défaut)                                                                                                                                   |
| 04       | Retard de sortie                                 | 00 – 15 minutes (00 par défaut)                                                                                                                                   |
| 05       | Limite de température<br>Inférieure / supérieure | 00° - 10°C (00 par défaut)                                                                                                                                        |
| 06       | Sélection des sondes                             | 00 Capteur intégré (par défaut)<br>01 Capteur d'air à distance<br>02 Capteur au sol uniquement<br>03 Capteur au sol et intégré<br>04 Capteur au sol et à distance |
| 07       | Limite de température au sol                     | 20° à 45°C (28°C par défaut)                                                                                                                                      |
| 08       | Démarrage optimal                                | 00 à 05 Heures (00 par défaut)                                                                                                                                    |
| 09       | Taux de changement                               | .. Minutes pour augmenter la température de 1°C                                                                                                                   |
| 10       | Refroidissement activé                           | Non disponible sur ce modèle                                                                                                                                      |
| 11       | Température de refroidissement<br>activé         | Non disponible sur ce modèle                                                                                                                                      |
| 12       | Mode de programmation                            | 00 Mode manuel<br>01 Jours de la semaine / week-end (par défaut)<br>02 Programmation sur 7 jours<br>03 Mode 24 Heures                                             |
| 13       | Format de la température                         | 00 = °C (00 par défaut)<br>01 = °F                                                                                                                                |



## Étalonnage du thermostat

- procédez à l'étalonnage des températures du TF-Run 1 en suivant la procédure ci-dessous :

### Étalonnage de la température du sol

- |                                                                                                                                          |       |    |
|------------------------------------------------------------------------------------------------------------------------------------------|-------|----|
| • Utilisez les touches Gauche/Droite pour sélectionner  | ..... | <> |
| • Appuyez sur la Coche pendant 3 secondes                                                                                                | ..... | ✓  |
| • SETUP sera ainsi sélectionné, appuyez alors une fois sur la Coche                                                                      | ..... | ✓  |
| • Utilisez les touches Haut/Bas pour sélectionner la fonction 06                                                                         | ..... | ^v |
| • Utilisez les touches Gauche/Droite pour régler la valeur de la fonction sur 02 (capteur de sol uniquement)                             | ..... | <> |
| • Appuyez sur la Coche pour confirmer et quitter le menu de réglage                                                                      | ..... | ✓  |
| • Utilisez les touches Gauche/Droite pour sélectionner  | ..... | <> |
| • Appuyez sur la Coche pendant 3 secondes                                                                                                | ..... | ✓  |
| • Appuyez sur les deux touches Coche et Bas pendant 10 secondes                                                                          | ..... | ✓v |
| • La température actuelle s'affiche à l'écran                                                                                            | ..... |    |
| • Utilisez les touches Haut/Bas pour régler la nouvelle température                                                                      | ..... | ^v |
| • Appuyez sur la Coche pour confirmer, l'écran s'éteint                                                                                  | ..... | ✓  |
| • Utilisez la touche Bas pour sélectionner              | ..... | v  |
| • Appuyez sur la Coche pour revenir à l'écran d'accueil                                                                                  | ..... | ✓  |

### Étalonnage de la température de l'air

- |                                                                                                                                            |       |    |
|--------------------------------------------------------------------------------------------------------------------------------------------|-------|----|
| • Utilisez les touches Gauche/Droite pour sélectionner  | ..... | <> |
| • Appuyez sur la Coche pendant 3 secondes                                                                                                  | ..... | ✓  |
| • SETUP sera ainsi sélectionné, appuyez alors une fois sur la Coche                                                                        | ..... | ✓  |
| • Utilisez les touches Haut/Bas pour sélectionner la fonction 06                                                                           | ..... | ^v |
| • Utilisez les touches Gauche/Droite pour régler la valeur de la fonction sur 03 (capteur de sol + capteur intégré)                        | ..... | <> |
| • Appuyez sur la Coche pour confirmer et quitter le menu de réglage                                                                        | ..... | ✓  |
| • Utilisez les touches Gauche/Droite pour sélectionner  | ..... | <> |
| • Appuyez sur la Coche pendant 3 secondes                                                                                                  | ..... | ✓  |
| • Appuyez sur les deux touches Coche et Bas pendant 10 secondes                                                                            | ..... | ✓v |
| • La température actuelle s'affiche à l'écran                                                                                              | ..... |    |
| • Utilisez les touches Haut/Bas pour régler la nouvelle température                                                                        | ..... | ^v |
| • Appuyez sur la Coche pour confirmer, l'écran s'éteint                                                                                    | ..... | ✓  |
| • Utilisez la touche Bas pour sélectionner              | ..... | v  |
| • Appuyez sur la Coche pour revenir à l'écran d'accueil                                                                                    | ..... | ✓  |

## Codes d'erreur

Lorsque l'appareil est configuré pour fonctionner en thermostat, l'écran affiche un code d'erreur si un défaut est détecté.

- E0 = panne du capteur interne.
- E1 = capteur de sol non connecté.
  - capteur de sol mal branché.
  - panne du capteur de sol.
- E2 = capteur d'air non connecté.
  - capteur d'air mal branché.
  - panne du capteur d'air.

## Schéma du raccordement électrique

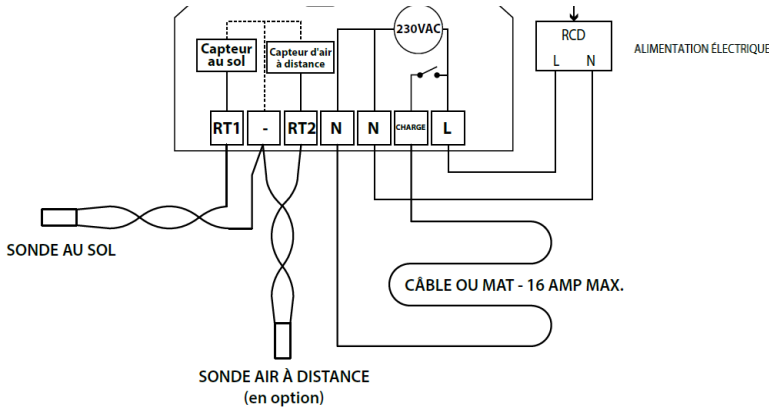

Ce produit doit uniquement être installé par un électricien qualifié et se conformer aux réglementations locales en matière d'installation.

## Réinitialisation

Pour réinitialiser le thermostat aux valeurs par défaut, procédez comme suit :

- Utilisez les touches Gauche/Droite pour sélectionner  ..... <>
- Appuyez sur la Coche pendant 3 secondes ..... ✓
- Sélectionnez SETUP ..... <>
- Appuyez sur la Coche pendant 10 secondes ..... ✓
- Toutes les icônes de l'écran s'affichent pendant 2 secondes, puis le numéro 1 ou 2 clignote
- Utilisez les touches Gauche/Droite pour sélectionner le mode ..... <>
- Mode 1 = Thermostat
- Mode 2 = Horloge
- Appuyez sur la Coche pour confirmer ..... ✓

L'écran principal du TF-Run 1 s'affiche pour le mode sélectionné.

**Remarque : la réinitialisation efface tous les paramètres définis au cours de l'installation et de l'appairage. Ces paramètres doivent donc être redéfinis après l'opération de réinitialisation.**

## Mode Programmation

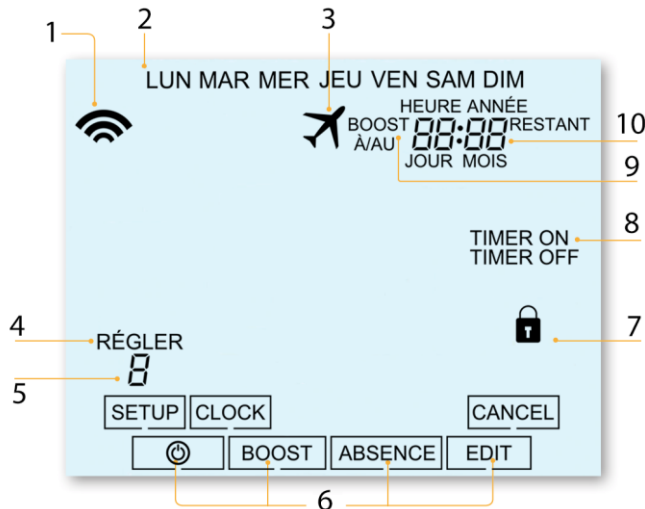

- 1 Réseau maillé** – Affiché si la connexion au TF-Link 1 est établie.
- 2 Jour** – Affiche le jour de la semaine.
- 3 Vacances** – Affiché si le thermostat est en mode vacances.
- 4 Défini** – Affiché lorsque la consigne de température est modifiée.
- 5 Programme** – Affiché pendant la programmation pour indiquer le niveau modifié.
- 6 Menu principal** – Affiche l'option actuellement sélectionnée.
- 7 Verrouillage du clavier** – Affiché si le clavier est verrouillé.
- 8 État de la minuterie** – Affiche l'état actuel de la sortie commandée.
- 9 Durée de maintien restante** – Affiché lorsque le maintien de la température est activé, le temps restant est affiché.
- 10 Heure/Jour/Mois/Année** – Affiché lors du réglage de l'horloge et du calendrier ou d'une période de vacances

## Création des plages horaires

Pour créer les plages horaires, procédez comme suit :

- |                                                                                            |       |    |
|--------------------------------------------------------------------------------------------|-------|----|
| • Utilisez les touches Gauche/Droite pour sélectionner Edit (modifier)                     | ..... | <> |
| • Appuyez sur la Coche                                                                     | ..... | ✓  |
| • Utilisez les touches Gauche/Droite pour sélectionner le jour ou la période de la semaine | ..... | <> |
| • Appuyez sur la Coche pour confirmer                                                      | ..... | ✓  |
| • Utilisez les touches Gauche/Droite pour sélectionner la tranche horaire                  | ..... | <> |
| • Appuyez sur la Coche pour confirmer                                                      | ..... | ✓  |
| • Appuyez sur la touche Haut/Bas pour afficher l'heure de début                            | ..... | ^v |
| • Appuyez sur la Coche pour confirmer                                                      | ..... | ✓  |
| • Appuyez sur la touche Haut/Bas pour afficher les minutes de début                        | ..... | ^v |
| • Appuyez sur la Coche pour confirmer                                                      | ..... | ✓  |
| • Appuyez sur la touche Haut/Bas pour afficher la température souhaitée                    | ..... | ^v |
| • Appuyez sur la Coche pour confirmer                                                      | ..... | ✓  |
| • Utilisez les touches Gauche/Droite pour sélectionner Done (Terminé)                      | ..... | <> |
| • Appuyez sur la Coche pour confirmer                                                      | ..... | ✓  |

## Mode Programmation

Pour forcer la sortie commandée Marche, procédez comme suit :

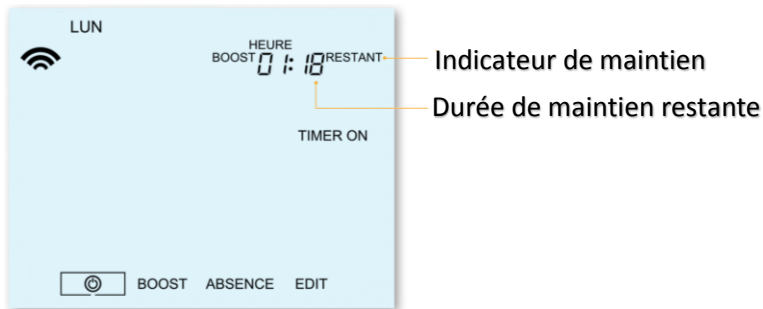

- Utilisez les touches Gauche/Droite pour sélectionner BOOST
- Appuyez sur la Coche
- Utilisez les touches Gauche/Droite pour sélectionner la durée de maintien
- Appuyez sur la Coche pour confirmer

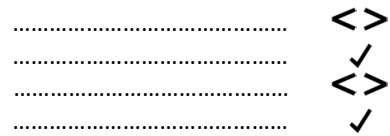

Pour annuler la fonction Hold (maintien), répéter la procédure en prenant soin de sélectionner la durée de maintien nulle (00:00).

## Remplacement de la pile

La plupart du temps, il n'est pas nécessaire de remplacer la pile lithium 3 V si le thermostat a une alimentation continue. Sa seule fonction est de sauvegarder l'heure et la date en cas de coupure d'alimentation du thermostat.

Pour retirer la pile, utilisez un petit tournevis à tête plate ou le bout de votre doigt pour pousser le support de retenue en laiton vers l'arrière. Cela libèrera automatiquement la pile. Insérez la nouvelle pile (côté + vers le haut) en plaçant l'une de ses extrémités sous les clips de retenue, puis en poussant l'extrémité opposée vers le bas contre le support de fixation en laiton.

Nous vous recommandons de laisser un professionnel qualifié se charger du remplacement de la pile lithium.

## Besoin d'aide ?

Vous voulez en savoir plus ?

Appelez notre équipe technique au : 05 61 25 91 38

Mail : [contact@thermofilm.fr](mailto:contact@thermofilm.fr)

Site : [www.thermofilm.fr](http://www.thermofilm.fr)